

பெயர்: .....

தேதி: .....

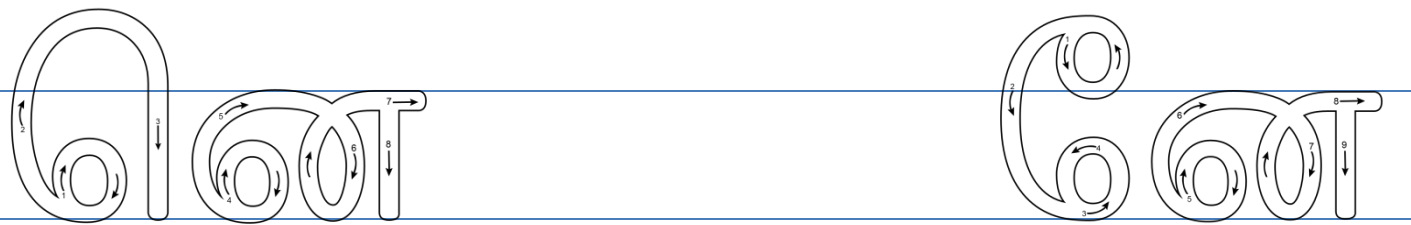

# உயிர்மெய்யெழுத்துக்கள்

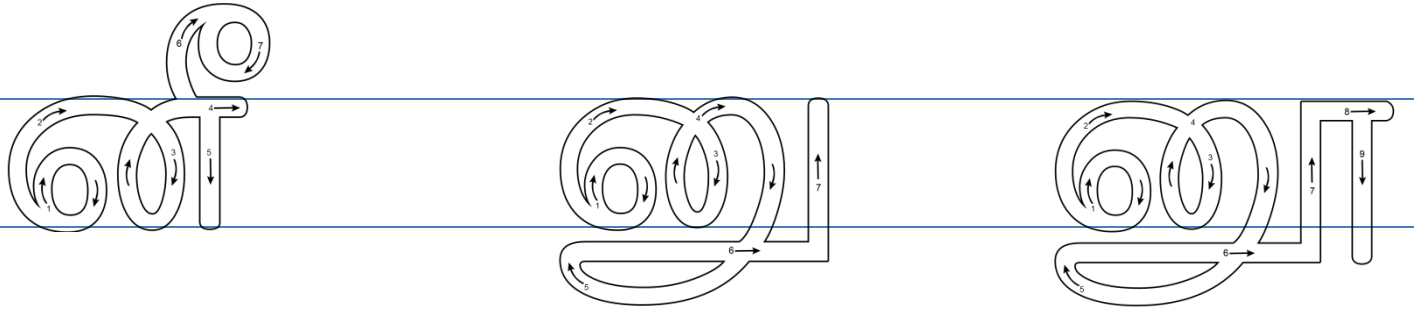
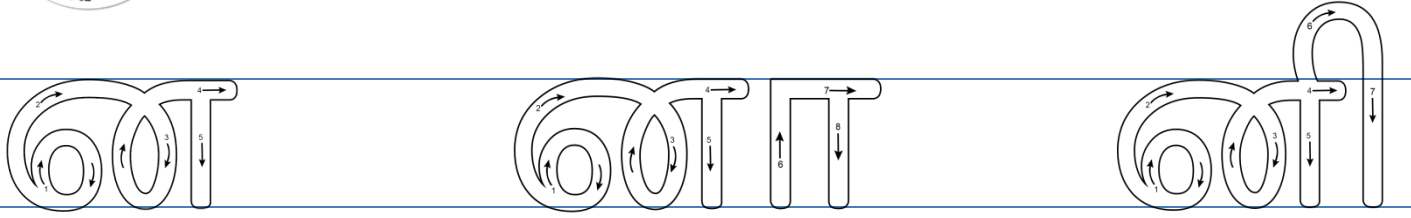
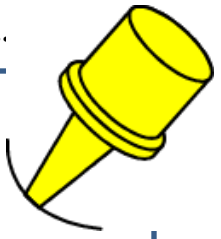



# உயிர்மெய்யெழுத்துக்கள்

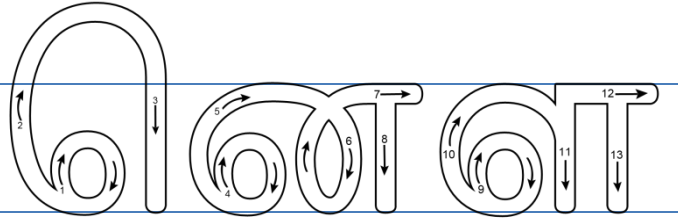
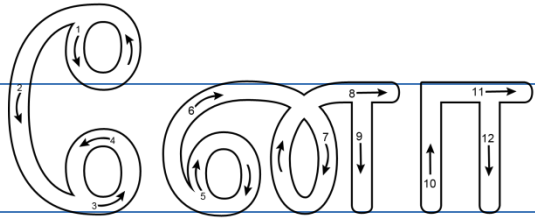
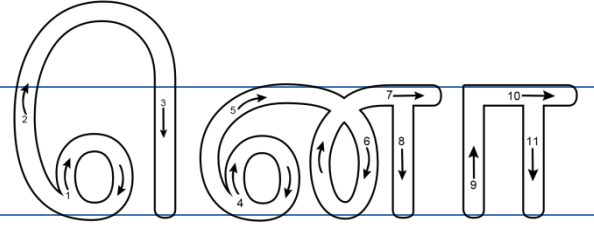
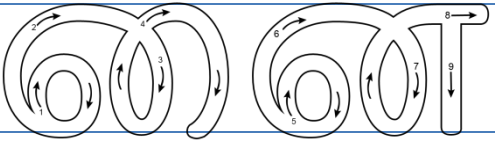
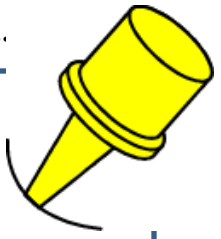

குறிலுக்கேற்ற நெடில், நெடிலுக்கேற்ற குறிலைப் பொருத்துக.

குறில்

நெடில்

நெடில்

குறில்

ன

னீ

னா

னு

னி

னோ

னூ

னெ

னு

னா

னீ

னொ

னெ

னூ

னே

ன

னொ

னே

னோ

னி